

MONTAGEANVISNING

Rockfon® System VertiQ® HAT A Wall™



Väggsystem med synligt bärverk

- Väggsabsorbent som förbättrar akustiken
- Tillgänglig i 4 standardfärger
- Slagtåligt väggsystem när det monteras med 1 mm tjocka HAT-profiler av stål

Sounds Beautiful

Beskrivning

Rockfon System VertiQ HAT A Wall består av 40 mm tjocka Rockfon® VertiQ™ A HAT väggabsorbenter. De monteras med J-Profilen och 40 mm djupa HAT-profiler som skruvas både lodrätt och vågrätt direkt i väggen.

Väggabsorbent Rockfon VertiQ A HAT har en hållbar vävd yta och finns som standard i 4 färger (vit, grå, ljusgrå och svart). Väggabsorbenter som monteras i Rockfon System VertiQ HAT A Wall kan inte demonteras.

För att lösningen skall vara slagtålig skall Rockfon System VertiQ HAT A monteras direkt på väggen, utan distans mellan system och vägg, med HAT-profiler och J-profiler av 1 mm stål tillsammans med J-profiler.

Begränsningar

Rockfon System VertiQ HAT A Wall har testats för slagåtlighet enligt DIN 18032 Del 3 och lever upp till kraven för handbollsträffar (delvis slagåtlig för bollträffar).

Rockfon System VertiQ HAT A Wall ger extra skydd åt Rockfon VertiQ A skivorna tack vare HAT-profilerna av stål och kan därför användas i områden som utsätts för tillfällig påverkan.

Systemets slagåtlighet är hög, men vi rekommenderar inte Rockfon System VertiQ HAT A Wall i miljöer som utsätts för kontinuerliga hårda stötar och slag. Rockfon System VertiQ HAT A Wall rekommenderas inte i simhallar på grund av risken för korrosion.

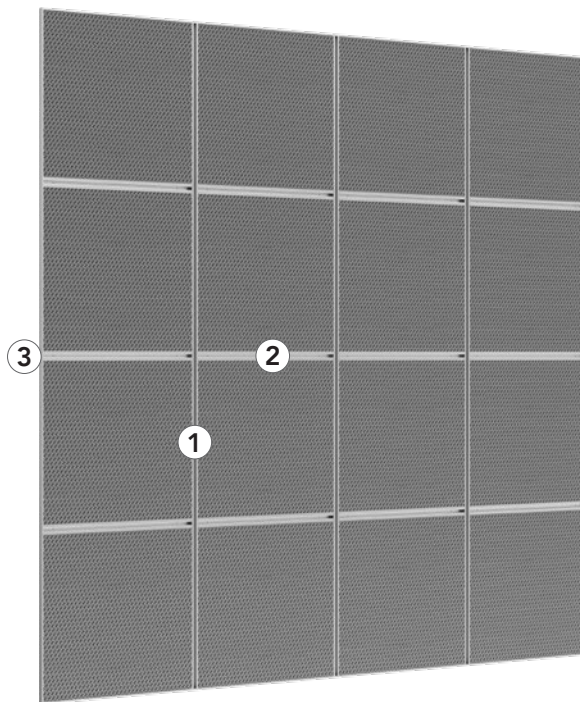

HAT-profiler skruvas direkt i väggen.



40 mm J-profil (25/40/13 mm) och vinkelbeslag används i botten för att ge stöd åt väggabsorbenterna när de monteras utan stöd från golvet eller som en lösning i flera nivåer. När 1 mm tjock J-profil används behövs inte vinkelbeslaget.

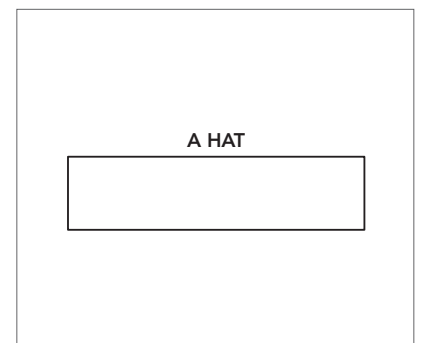

A HAT-kant.

Materialspecifikation och beräknad förbrukning

Förbrukning av de olika komponenterna beror på skivans modulstorlek. I tabellen nedan visas två exempel.

Väggabsorbent		HAT A Profil + J-profil			Tillbehör		
-		1	2	3	4	5	
-		HAT-profil L = 2700 mm	HAT-profil L = 1148 mm	J-profil, 1 mm L = 2700 mm	Vinkelbeslag	Fjäderklämbleck	
Layout*	Modulstorlek (mm)	Förbrukning/m ²					
4 x 4	1200 x 1200	16 st	14,4 lm	14,4 lm	19,2 lm	4 st	9 st
1 x 4	2700 x 1200	4 st	8,1 lm	-	15 lm	8 st	9 st

Rockfon System VertiQ skivorna skall endast monteras med Rockfons montage tillbehör, vilka säljs separat. Om dessa anvisningar inte följs upphör garantin att gälla.

* Layout anges som skivor i höjd

Väggabsorbent - A HAT-kant

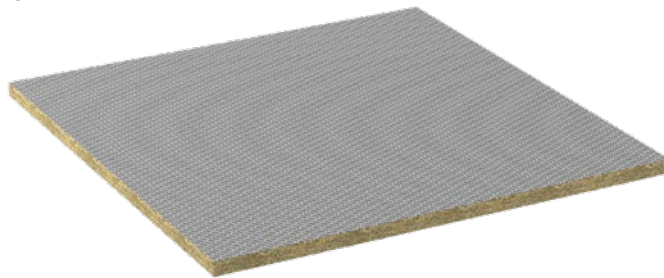

HAT-profiler + J-profil

1. HAT-profil 2700 mm



2. HAT-profil 1148 mm



3. J-profil



Tillbehör

4. Vinkelbeslag



5. Fjäderklämbleck



Egenskaper



Slagtålighet

Rockfon System VertiQ HAT A Wall har testats för slagtålighet enligt DIN 18032 Del 3 och lever upp till kraven för handbollsträffar (delvis slagtålig för bollträffar).



Korrosionsbeständighet

Klass B (EN13964)



Demonterbarhet

Väggabsorbenter som monteras i Rockfon System VertiQ HAT A Wall är inte demonterbara.

Lämpliga väggabsorbenter

Rockfon A-kants väggabsorbent enligt nedan tabell kan användas i Rockfon System VertiQ HAT A Wall.



		Modulstorlek (mm)				
Väggabsorbent	Skivtjocklek (mm)	1200 x 600	1200 x 1200	1800 x 600	2400 x 600	2700 x 1200
Rockfon® VertiQ®	40		•			•

Montageanvisning

Layoutmöjligheter

Måttanvisning - ritning

Modulstorlek = M(Modul) - 28 mm (fx 2700 mm - 28 mm = 2672 mm).

-  Rockfon VertiQ väggabsorbent
-  J-profil
-  HAT-profil

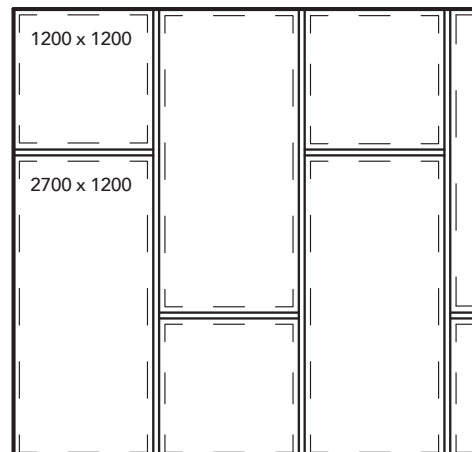
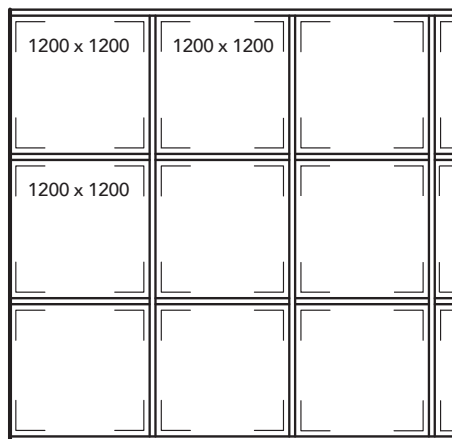
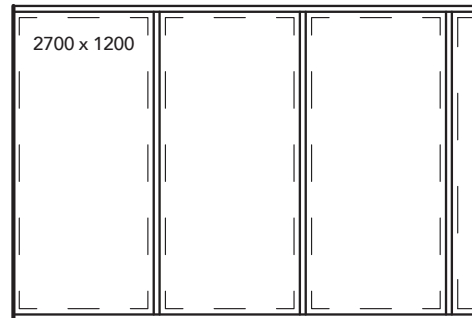
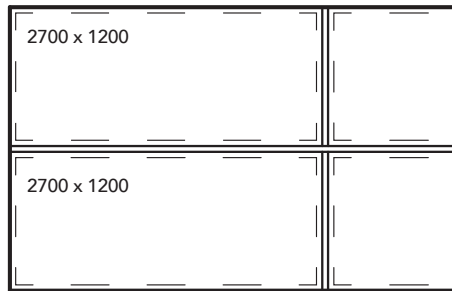
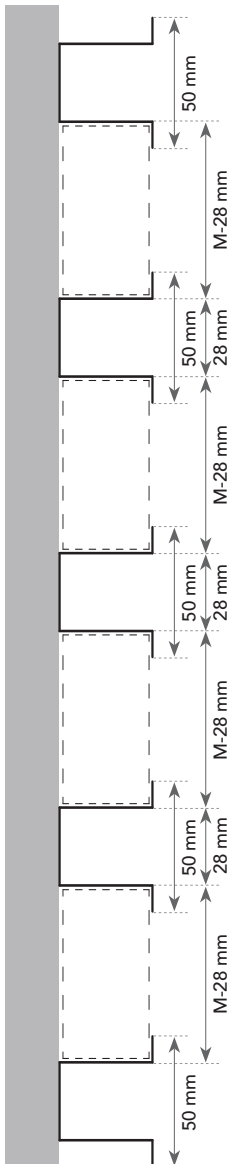
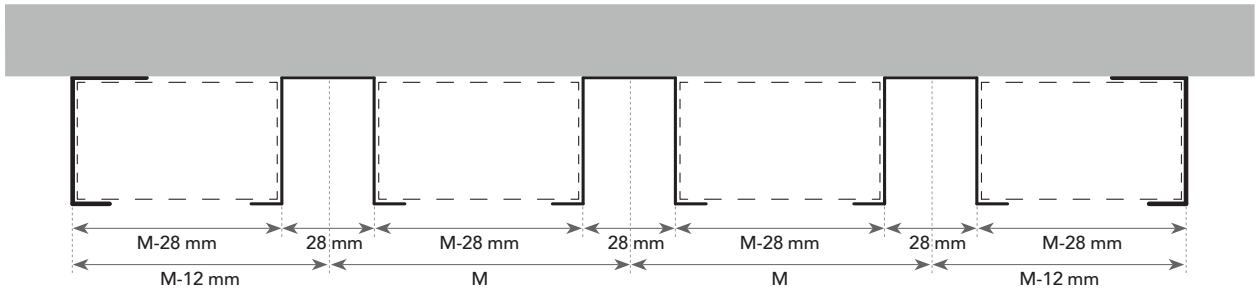

Minsta montagedjup (mm)

Väggabsorbenter som monteras i Rockfon System VertiQ HAT A Wall är inte demonterbara.

Skivtjocklek	Modulstorlek	D
mm		
40	1200 x 1200	40
	2700 x 1200	

Montagedjupet definieras som distansen från skivans framsida till väggen. D är minsta montagedjup för enkelt montage.

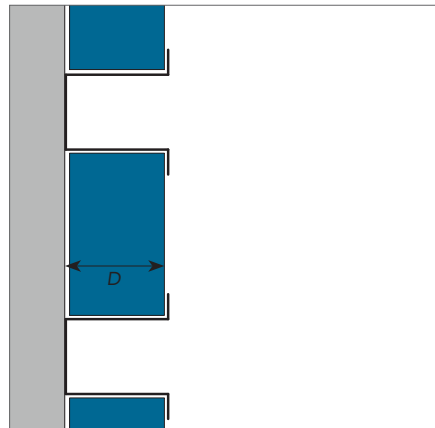

Anvisning

Använd passande infästningar för väggmaterialet och säkerställ att väggen är rak och jämn. Om det är ojämnheter på väggen måste dessa utjämnas innan montaget påbörjas.

1. Ram



1.1 Markera placeringen av ramen (J-profiler) och HAT-profilerna enligt modulstorlek.

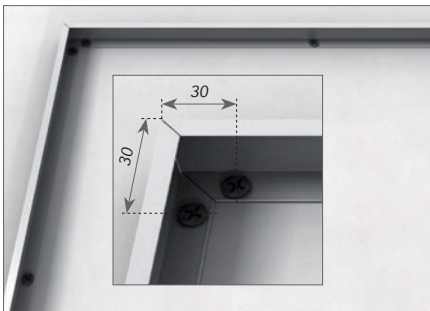

1.2 J-profilerna som utgör ramen monteras med den breda flänsen (25 mm) mot väggen.

Viktigt

- Använd infästningar som passar för väggmaterialet.
- Använd en gersåg så hörnen blir snygga
- Genom att placera en 40 mm regel inuti J-profilen kan böjningskador vid tillpassning undvikas.

Vid montage direkt på golvet bör man överväga att ha en sparksockel mellan golvet och nedersta avslutningslisten. Detta minskar risken för skador i golvhöjd från skor, bagage, dammsugare och liknande betydligt.

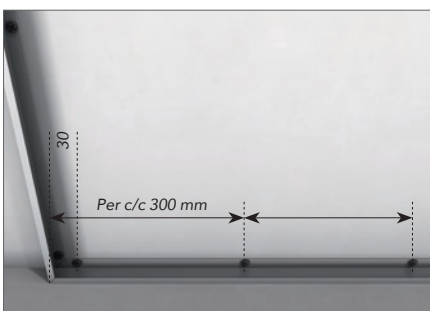

1.3 Den nedre avslutningsprofilen bör vila på golvet eller annat massivt material.

2. Väggsorbenter med vågräta hattprofiler.

Denna systembeskrivning gäller för montage av väggsorbenter i en eller flera nivåer.



2.1 Montera Rockfon VertiQ väggsorbenter utifrån och in. Höger, vänster och den nedersta skivan monteras först. Kontrollera att alla ytterskivorna sitter ordentligt fastmonterade i ramen.



2.2 Vid montage av flera skivor i höjd skall hattprofilen i skarven mellan skivorna ha det exakta måttet av M-52 (se diagram på s. 9) och de skruvas centrerade på väggsorbenten (figur 2.4). Kontrollera att väggsorbenternas kanter sitter ordentligt fast i ramen (av J-profiler eller HAT-profiler) och i HAT-profilen mellan skivorna.



2.3 Alla yttre skivor monteras med vågräta HAT-profiler.



2.4 Montera resterande väggsorbenter och vågräta HAT-profiler genom att arbeta in mot mitten..

2.5 Täck alla vågräta skarvar med HAT-profiler som centreras på väggsorbenterna, vilket lämnar ett 52 mm brett tomrum för att den lodräta hattprofilen skall få plats..

Lodräta HAT-profiler

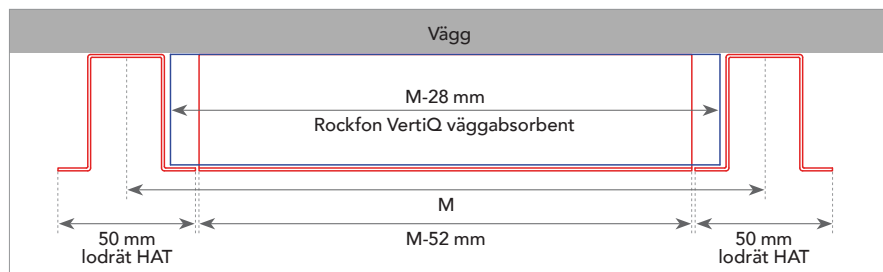

M = Modul.



3.1 Samtliga Rockfon VertiQ väggabsorbenter och HAT-profiler har monterats.

3.2 De lodräta HAT-profilernas kanter skall precis möta de vågräta HAT-profilerna och bör inte överlappa varandra.

Generella montererekommendationer

Väggabsorbenter

För att undvika nedsmutsning rekommenderar vi användning av rena handskar med nitril- eller PU-beläggning vid iläggning av Rockfon väggabsorbenter.

För att erhålla bästa möjliga arbetsförhållanden, rekommenderar vi att anvisningar på förpackningarna, samt att gällande praxis alltid följs.

Tillpassning görs med en vass kniv. Alla synliga skurna kanter och genomföringar skall målas.

Notera: Vissa undertaksskivor kan vara rikttningsberoende. Om så är fallet framgår det av en markering på skivans baksida. För att säkerställa det färdiga undertakets enhetliga utseende är det viktigt att skivorna vänds rätt

Verktyg

Rockfon har utvecklat en rad verktyg som finns tillgängliga på www.rockfon.se



För mer information gå in i CAD biblioteket på vår hemsida.

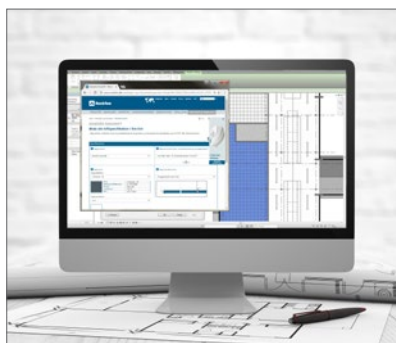

Generera föreskriftstexter på våra produkter direkt på vår hemsida.



Utforska det stora biblioteket med referensprojekt på vår hemsida.

Sounds Beautiful

07.2023 | Alla nämnda färgkoder baseras på NCS – Natural Colour System®s egendom och används på licens från NCS Colour AB, Stockholm 2012 eller RAL-färgstandard. Rockfon är ett registrerat varumärke. Vi reserverar oss för tryckfel samt förbehåller oss rätten att vid sortiments och produktionstekniska korrigeringar ändra utan föregående varsel.

